

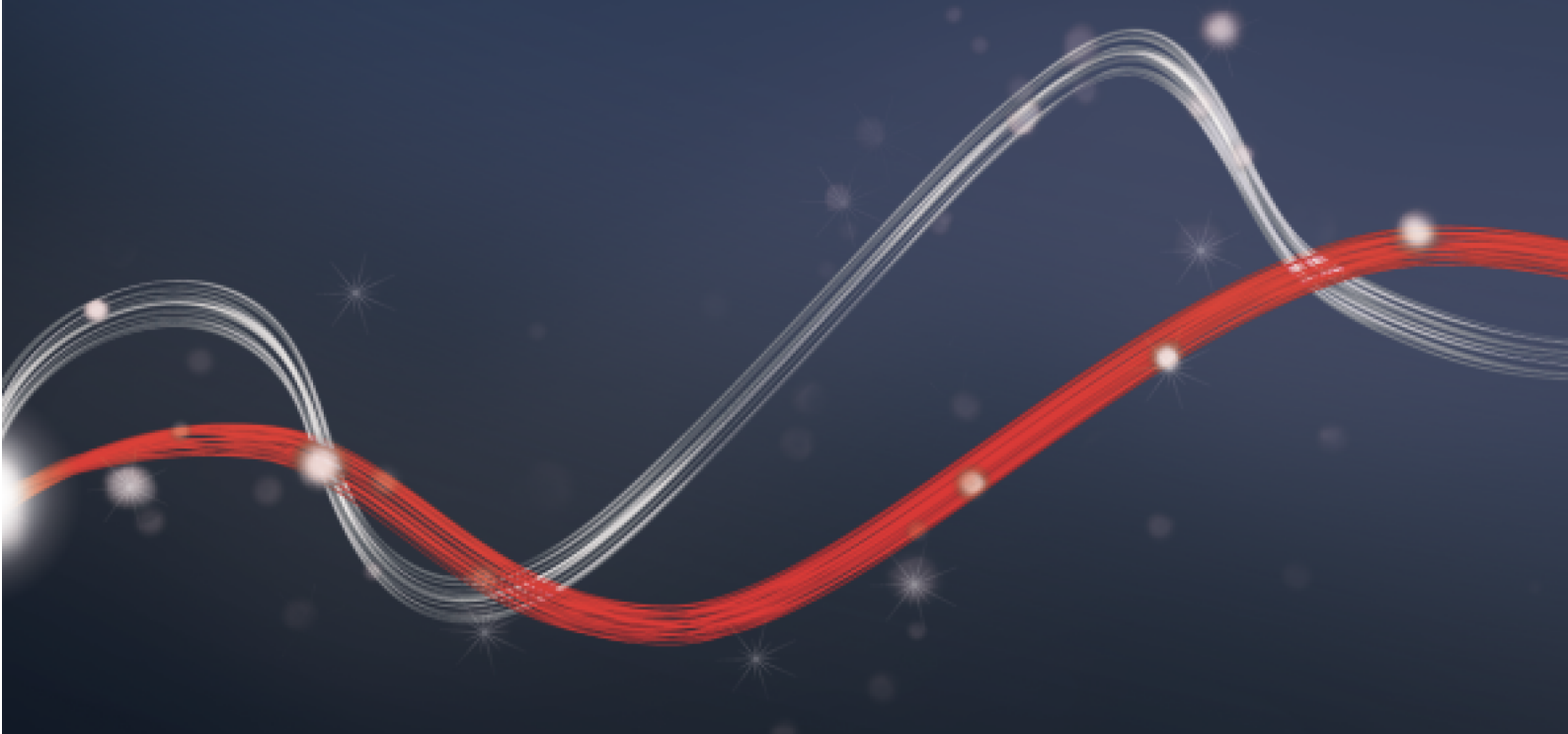

Be ahead



COMPACTA A20-180



Photocells for automatic gates and safety devices

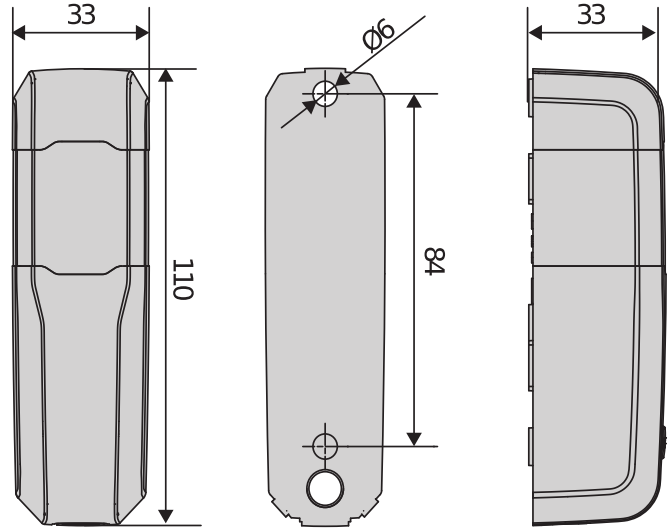

1. 2. 3. 4. 5. 6. 7. 8. 9. 10. 11. 12. 13. 14. 15. 16. 17. 18. 19. 20. 21. 22. 23. 24. 25. 26. 27. 28. 29. 30. 31. 32. 33. 34. 35. 36. 37. 38. 39. 40. 41. 42. 43. 44. 45. 46. 47. 48. 49. 50. 51. 52. 53. 54. 55. 56. 57. 58. 59. 60. 61. 62. 63. 64. 65. 66. 67. 68. 69. 70. 71. 72. 73. 74. 75. 76. 77. 78. 79. 80. 81. 82. 83. 84. 85. 86. 87. 88. 89. 90. 91. 92. 93. 94. 95. 96. 97. 98. 99. 100.

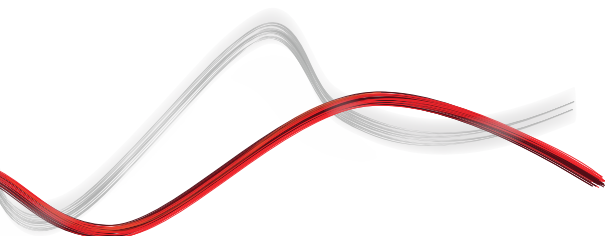
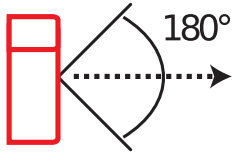
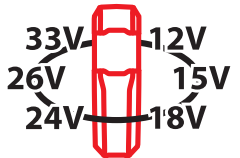
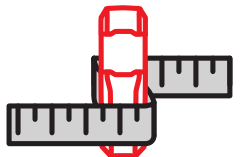

Photocells for automatic gates and safety devices

COMPACTA A20-180

| | | | |
|-----------------------|----------------------------------|-------------------|--|
| <p>P111782</p> | <p>COMPACTA A20-180</p> | <p>new</p> | <p>Photocell for automatic gates, 180° beam, 12-33 m range, 15-35 mm diameter.</p> |
| <p>R400009</p> | <p>KIT COMPACTA - PHP</p> | <p>new</p> | <p>Kit for Compacta A20-180, 522 mm height, 180° beam, 12-33 m range, 15-35 mm diameter.</p> |

| | COMPACTA A20-180 | KIT COMPACTA - PHP |
|---------------|--------------------|--------------------|
| Range | 12-33 m / 15-35 mm | 12-33 m / 15-35 mm |
| Beam Distance | 20 m | 20 m |
| Beam Angle | 180° | 180° |
| IP Rating | 44 | 44 |

Accessories for Compacta A20-180

| | |
|---|---|
| <p>new P903028 - PHP A</p> <p>522 mm</p> | <p>new P903029 - PHP2 A</p> <p>1038 mm</p> |
| <p>new P903030 - PHP4 A</p> <p>1038 mm, 552 mm</p> | <p>P903020 - APL</p> |
| <p>new P903033 - ADA PHP A</p> <p>CC</p> | <p>new P903032 - ADA CC A</p> <p>CC</p> |
| <p>new P903031 - BMC A</p> <p>CC</p> | |

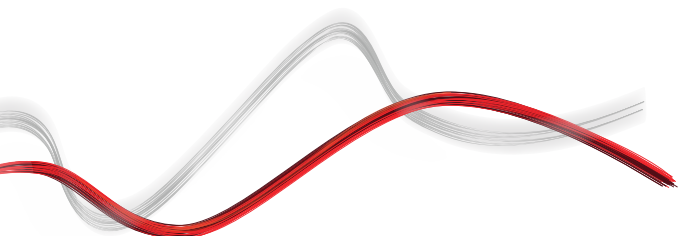

Photocells for automatic gates and safety devices

Что такое U-Link?

Инновационная технология, наделяющая Вас новыми возможностями

Абсолютная эксклюзивная новинка Bft: U-Link (Universal Link) - это эксклюзивная платформа Bft, позволяющая создавать технологические экосистемы. В сфере автоматизации контроля доступа для дома (Home Access Automation) она позволяет взаимодействовать со всеми устройствами автоматизации доступа к дому, независимо от марки производителя. Таким образом, вы сможете легко и беззаботно держать ситуацию под контролем.

Интуитивно понятная

Проста в установке и использовании

Расширяемая

Позволяет добавлять бесконечное число устройств

Гибкая

Позволяет создавать группы взаимосвязанных устройств

Практичная

Работает при подключении к Интернету или без него

Функциональная

Позволяет осуществлять дистанционную настройку параметров с помощью специальных приложений

Photocells for automatic gates and safety devices

Всё на единственной схеме: познакомьтесь с уникальной технологией!

Единственная в мире платформа, **которая позволяет создавать технологические экосистемы** благодаря широкому спектру решений для различных областей применения.

Благодаря платам **V-Eba** и приемнику **Clonix U-Link** эта запатентованная платформа, используемая в изделиях компании **Bft**, позволяет адаптироваться к любому протоколу и устройству контроля доступа (даже к устройствам, в которых не используется технология U-link, и к устройствам других производителей). Таким образом, **платформу можно использовать в самых различных областях**. Каждое устройство на этой платформе становится интеллектуальным и может подключаться к другим системам благодаря универсальному языку.

U-Base 2



Программное обеспечение для легкого и удобного выполнения установки, техобслуживания и определения любой неисправности в управляющих устройствах, совместимых с платформой U-link.

U-SDK



U-Sdk - это инновационное приложение, способное делать автоматику Bft совместимой и легко интегрируемой в сеть управления системы BMS по диспетчеризации инженерного оборудования зданий.

Magistro



Простая в установке инновационная система, позволяющая с исключительной легкостью управлять всей домашней автоматикой.

U-Control



U-control - это приложение, обеспечивающее легкую и быструю интеграцию автоматики Bft в крупные системы диспетчеризации инженерного оборудования зданий.

Blue-Entry



Самая современная технология для решения насущных проблем: теперь, благодаря использованию U-Link, для открытия ворот дома достаточно собственного смартфона.



Clonix U-Link

Этот приемник позволяет подключать устройства Bft, в которых не используется технология U-link, или устройства других производителей к системам U-Link.

Устройства Bft, в которых не используется технология U-link, или устройства других марок: можно ли подключить их к U-Link? Да, благодаря приемникам Clonix. Устройства, возможности которых неограниченны.



V-eba

Прямая связь с вашими управляющими устройствами

Расширительные платы V-eba позволяют подключать такие внешние устройства, как компьютеры, смартфоны и планшеты, к управляющему устройству Bft, к приемнику Clonix, или соединять в сеть U-Link несколько устройств Bft. Помимо возможности последовательного подключения к интерфейсу RS485, эти принадлежности предусматривают совместимость с технологией U-Link и протоколами Bluetooth, Z-Wave, TCP/IP. Именно то устройство, которое воплощает концепцию взаимосвязи компании Bft.

